

①ふくしま医療機器開発支援センター

(運営者：一般財団法人ふくしま医療機器産業推進機構)

基本財産	330万円	従業員数	58名
本社	福島県郡山市富田町字満水田 27 番 8		
事業内容	医療機器開発に欠かせない安全性試験と手技向上、ビジネスマッチングなどの事業化支援ならびに医療従事者への研修を通じて、安全で信頼される医療機器の開発および適正かつ安全な使用の促進を図り、もって医療の安全確保と医療機器産業の発展へ貢献して参ります。		
医療機器許可状況	国際規格 ISO/IEC17025、医療機器 GLP、AAALAC International 完全認証		
担当者	遠藤 由香	メール	fmdipa_01@fmdipa.or.jp
TEL	024-954-4014	FAX	024-954-4033
ホームページ	https://fmddsc.jp/		
PRポイント	医療機器の開発から事業化までを一体的に支援する国内初の施設です		

■展示概要

- ①医療機器に欠かせない4つの機能「安全性試験」「マッチング」「コンサルティング」「人材育成・トレーニング」で医療機器の開発から事業化までを一体的に支援します。
- ②生物学的安全性試験（医療機器 GLP・AAALAC 完全認証）では、人体に使用する前に医療機器を大型動物（実験用ブタ）で試験し安全性の評価を行います。
- ③電気・物性・化学分析試験（ISO/IEC17025）は EMC 試験や電気安全性試験、RoHS 指令対象物質分析試験などの多岐に渡る安全性に係る評価を行っています。



①ふくしま医療機器
開発支援センター



②模擬手術

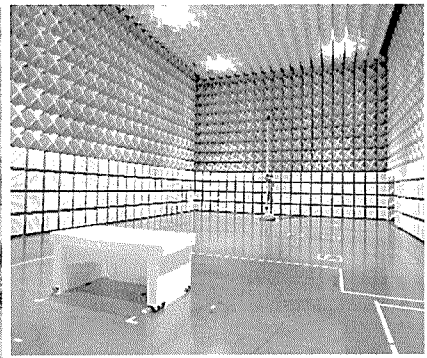

③10m 法電波暗室

②東京都医工連携HUB機構（運営者：東京都）

事業所	東京都中央区日本橋本町2丁目3-11 日本橋ライフサイエンスビルディング 603号室 東京都医工連携イノベーションセンター		
事業内容	医療関係者と企業の交流機会を提供し、医工連携により臨床現場のニーズに基づく医療機器開発・事業化を推進します。 開発に際しては、医療機器特有の法規制やマーケットに関するノウハウを有する製販企業との連携による、確実な事業化を目指します。		
担当者	石井 宏枝・古田 達也	メール	info@ikou-hub.tokyo
TEL	03-5201-7321	FAX	03-5201-7322
ホームページ	https://ikou-hub.tokyo/		

■PRポイント

医療機器・医薬品メーカー出身、医療機器ディーラー出身、行政経験、中小企業診断士等、様々なバックグラウンドを持つコーディネーターがマッチングを支援します。臨床機関のニーズと企業や研究機関の技術シーズをデータベース上で管理すること、よりスピーディーなマッチングに繋がるよう運営しております。また、案件の進捗より薬事や知財等に関する専門家の相談も行うことが可能となっております。

事業スキーム

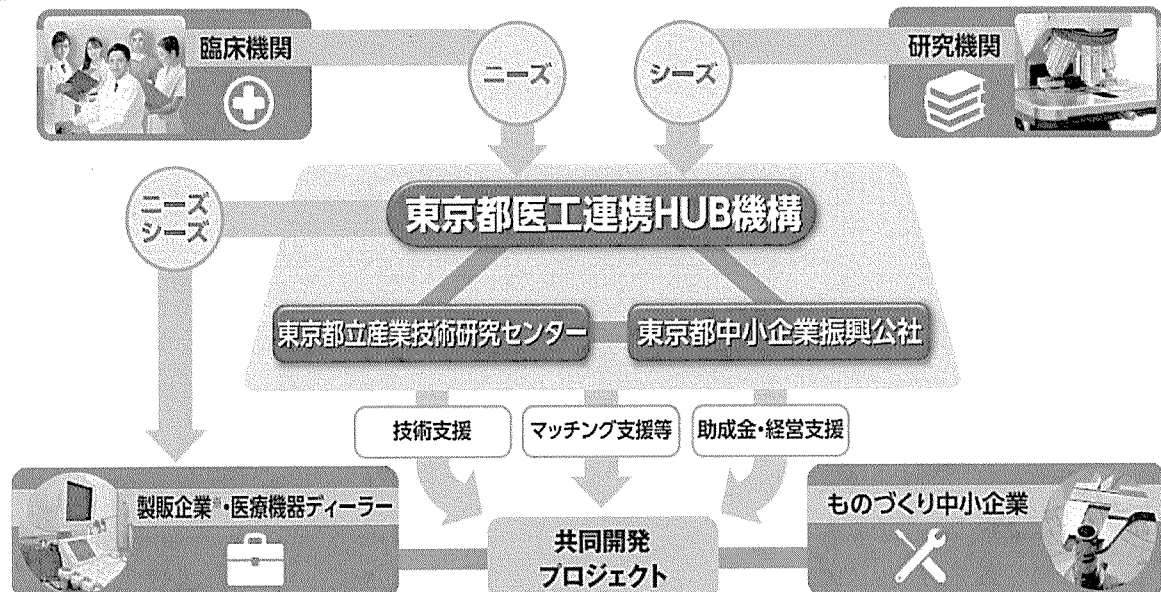

※医療機器の製造販売業許可を有する企業

本事業では、東京都医工連携HUB機構（以下、「HUB機構」）、（公財）東京都中小企業振興公社及び（地独）東京都立産業技術研究センターの連携による支援体制を整えています。

②デリスネコン合同会社（代表 宮尾達也）

資本金	10万円	従業員数	1名
本社	東京都新宿区西新宿 3-20-2 東京オペラシティビル 2F		
事業内容	メディカルコンサルティング 手術針専用カウンター販売		
医療機器許可状況			
担当者	宮尾 達也	メール	miack@m3.gyao.ne.jp
TEL	03-6300-9808	FAX	
ホームページ	https://www.hizayatokyoooperacity.com/		
PRポイント	医療現場におけます必要な未開発機器の 開発提案が得意です。		

■展示概要

開発製品「ラピッドニードルカウンター107」は、全体がSUS304ステンレスでできており、腐食の懸念もなく、いかなる手術の使用にも対応しています。ボディ内部に針回収ボックスが設置でき、術後は針に直接触れることなく、破棄ができます。構造的には、組織縫合後の針を、本製品の指定する針捨て口に、持針器ごとスライドインさせます。針は本製品の針捨てボックス内に落下し、電子音が鳴り、カウントが成立。最終的には針捨てボックス内の針数が総使用数となります。

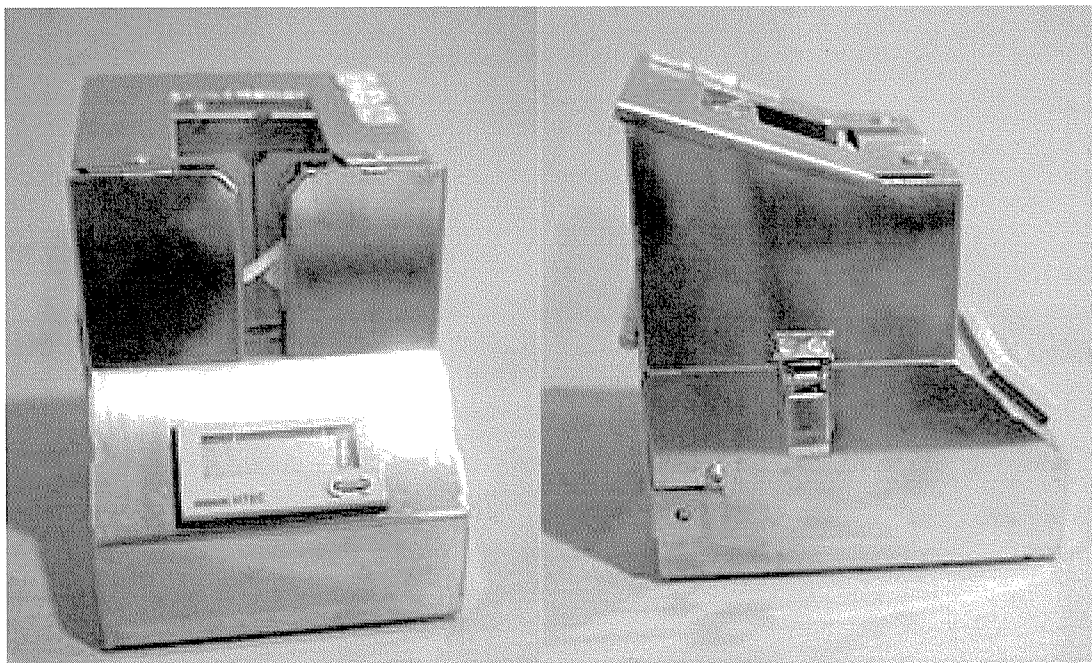

同社と次頁（株）英技研との共同開発製品となります。

②株式会社英技研（代表取締役 永塚徹）

資本金	2,000万円		
本社	群馬県佐波郡玉村町上之手 2103 番地		
事業内容	・医療器械、理科器械、ステンレス製品、その他板金製品の製品開発及び製造 ・生体認証装置及び生体認証保管庫製造 ・3D プリンター造形、出カサービス		
医療機器許可状況	・第2種医療機器製造販売業許可(10B2X00017) ・医療機器製造業許可(10BZ200007)		
担当者	永塚 徹	メール	tnagatsuka@hanabusagiken.co.jp
TEL	0270-65-3162	FAX	0270-65-4443
ホームページ	https://www.hanabusagiken.co.jp/		
PRポイント	企画・設計から板金・溶接、組立、検査まで自社で一貫生産しております。		

■展示概要

開発製品「ラピッドニードルカウンター107」は、全体が SUS304 ステンレスできており、腐食の懸念もなく、いかなる手術の使用にも対応しています。ボディ内部に針回収ボックスが設置でき、術後は針に直接接触することなく、破棄ができます。構造的には、組織縫合後の針を、本製品の指定する針捨て口に、持針器ごとスライドインさせます。針は本製品の針捨てボックス内に落下し、電子音が鳴り、カウントが成立。最終的には針捨てボックス内の針数が総使用数となります。

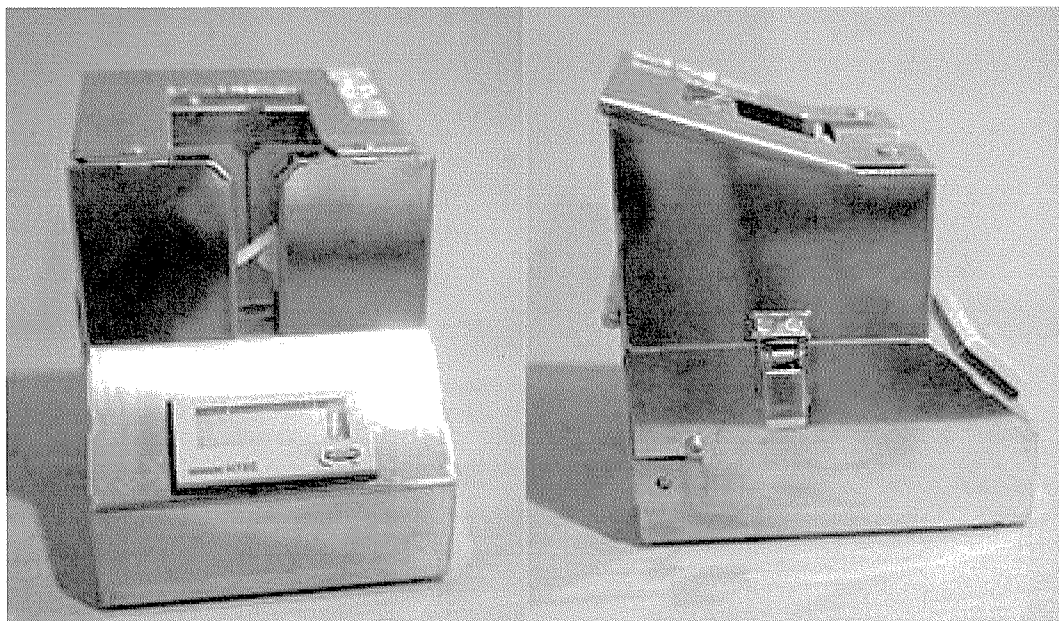

同社と前頁デリスネコン合同会社との共同開発製品となります。

②フットマーク株式会社（代表取締役社長 三瓶芳）

資本金	8,500万円	従業員数	58名
本社	東京都墨田区緑 2-7-12		
事業内容	■水泳・体育用品の企画、製造、販売 ■介護用品、健康快互用品、マタニティ用品の企画、製造、販売 ■健康づくりの心身教育ウェアの企画、製造、販売 ■健康衛生用品の企画、製造、販売		
医療機器許可状況			
担当者	田中 茂	メール	webmaster@footmark.co.jp
TEL	03-3634-0507	FAX	03-3635-3690
ホームページ	http://www.footmark.co.jp/		
PRポイント	2020年から「健康創造企業」を掲げ、人々が健やかな生活を送るために必要な製品開発を加速する。		

■展示概要

見た目は普通のトランク스와変わらず、前面のフラップ部分をずらすだけで排尿が可能です。また、市販の使い捨てパッド（サイズが小さく薄いタイプのもの）を併用するため、外出先でのパッドの交換も簡単で、洗濯時も手間がかかりません。



②株式会社 三洋（代表取締役社長 堀井裕之）

資本金	7,600万円	従業員数	135名
本社	東京都中央区日本橋馬喰町 1-13-14		
事業内容	塩化ビニールや合成樹脂に係わる商品の加工・販売事業を展開		
医療機器許可状況	第三種医療機器製造販売業登録（13B3X10298） 医療機器製造業登録（27BZ200596）		
担当者	菊地貴裕	メール	t-kikuchi@sanyo-ltd.com
TEL	03-3663-6081	FAX	03-3667-0577
ホームページ	https://www.sanyo-ltd.com/index.html		
PRポイント	クリアファイルや浮き輪などビニール素材の文具や遊具、建築内装資材など幅広い分野で製品開発、製造、販売を手がけています。		

■展示概要

車椅子のフットレストによる外傷を防止するカバーです。患者様に安心して使っていただけるよう、やわらかさにこだわりました。フットレストにはめるだけのため、取付け・取り外しも簡単にいただけます。屋内だけでなく屋外でも使用可能です。



③Shisei Medical 株式会社（代表取締役 伊藤武史）

資本金	3,000 万円	従業員数	3 名
本社	東京都大田区西糀谷 1-5-11 三徳ビル1 階 EAST		
事業内容	下肢・上肢リハビリテーション機器販売		
医療機器許可状況	高度管理医療機器等販売業・貸与業		
担当者	伊藤武史	メール	ito@shiseimedical.jp
TEL	03-6423-9323	FAX	03-6423-9322
ホームページ	https://shiseimedical.jp		
PR ポイント	久留米大学名誉教授 井上明教授（故人）監修下「他動型のジグリング（びんぼうゆすり）機器」を開発。久留米大学を中心に 8 か所の医療施設・研究機関で変形性股関節症の保存療法の治療効果の臨床研究を実施している。		

■展示概要

自動ジグリング器 JMH-100 デモ展示

日本股関節学会発表では約 300 万人の患者がいるとされている変形膝関節症は高齢社会に移行し年々増加している。ジグリング（びんぼうゆすり）運動を行うことで症状の改善、進行を抑えることができる。人工関節置換手術前に一定期間「ジグリングを行うことで予後回復の早期化も可能」という臨床効果が日本股関節学会で報告されている。

フットペダルに足を載せるだけで他動的にジグリング運動が誰でも容易に行える。



④X Detect 株式会社（代表取締役 劉勝前）

資本金	126,652,100 円（準備金含む）		
本社	東京都港区赤坂 8-2-16		
事業内容	生体計測機器・バイタルデータ分析ソフトウェア		
医療機器許可状況	高度管理医療機器販売業・貸与業		
担当者	取締役 久保憲治	メール	kubo@xdetect.co.jp
TEL	03-6721-1216	FAX	
ホームページ	https://xdetect.co.jp		
PR ポイント	生体情報を 1 秒毎に連続収集、通信網経由で WEB 上に集約供覧するシステム構築。医療施設での患者モニタリング、在宅医療、ヘルスケアを支える。		

■展示概要

バイタル計測機器 VINSTA WATCH ・ VINSTA RING（特定管理医療機器）

指輪型、腕時計型の生体センサーにより 1 秒毎の連続データ連続収集を行い供覧する。急変予備群患者のモニタリングによる早期警戒スコアリング、呼吸疾患、SAS 診断治療や在宅酸素療法などの医療や介護の場で活用が可能。ウェアラブルウォッチ、指輪型の生体センサーによりデータを収集し PC で供覧のデモを実施する。

スマホアプリ



特定保守管理医療機器認証番号：305AH6ZX00019000



特定保守管理医療機器認証番号：303AH6ZX00020000



VINSTA  
 バイタルセンサビューア
 X Detect株式会社
 iPhone対応

※販売会社よりダウンロード
 無料

PHRプラットフォーム



⑤iSurgery 株式会社（代表取締役医師 佐藤洋一）			
資本金	91,900,000 円	従業員数	8名
本社	東京都中央区日本橋堀留町 1-9-10 日本橋ライフサイエンスビル 7		
事業内容	医用画像解析ソフトウェア・AI 開発		
医療機器許可状況	第二種医療機器製造販売業 管理医療機器販売業・貸与業		
担当者	営業 大場拓也	メール	t.oba@isurgery.tech
TEL	050-5277-1437	FAX	
ホームページ	https://www.isurgery.tech		
PR ポイント	整形外科・リハビリ専門医。名古屋大学大学院医学系研究科 客員研究員を兼務。約6万件の医療データから開発した独自の AI により胸部 X 線画像から約5秒で骨の状態を解析、骨粗鬆症の早期発見へ繋げる		

■ 展示概要

医用画像解析ソフトウェア“Chest Bone Indicator” 展示・デモ
 約 50 施設 6 万件の医療データから開発した AI 画像解析アルゴリズム。胸部 X 線画像からワンクリック約5秒で骨検査レポートを作成。骨粗鬆症の早期発見へ繋げるソフトウェア。

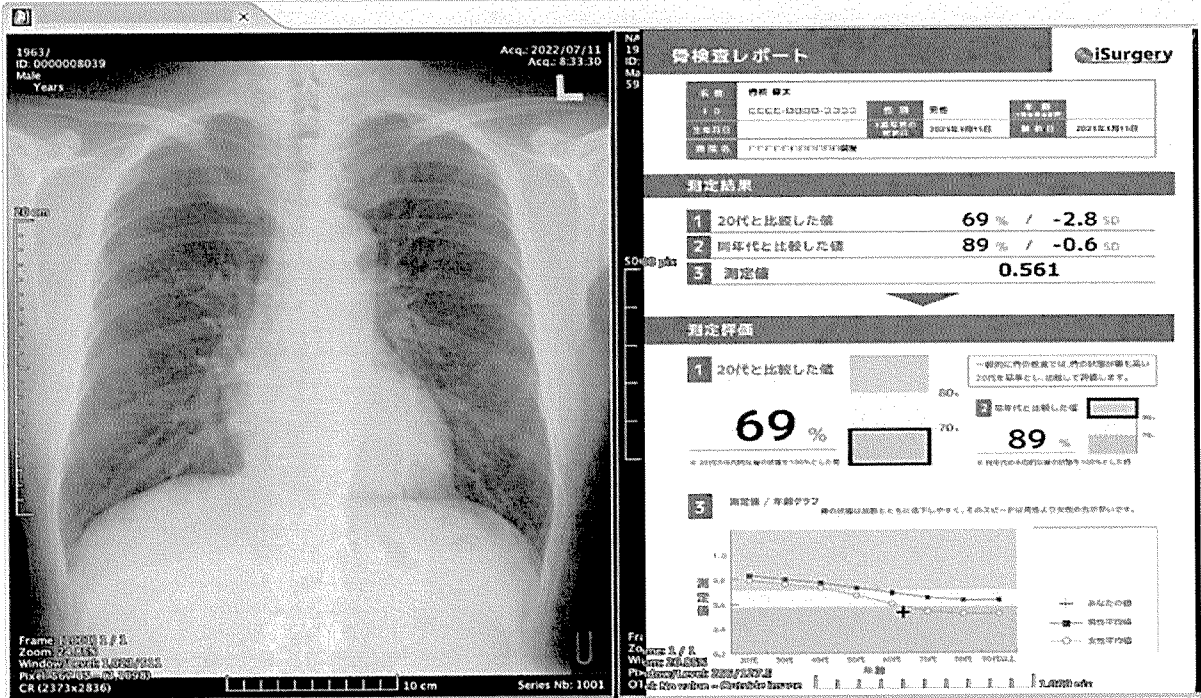

The screenshot displays the software's output for a chest X-ray. On the left is the X-ray image with technical details: 1963 / ID: 000008039, Acq: 2022/07/11, Male, Years, 100 cm, Frame: 1/2000 1/1, Zoom: 2.015X, Windows: Level: 11000/655, Pixel: 500/500 (2500/2500), CR (2373x2836), Series NB: 1001.

On the right is the "骨検査レポート" (Bone Examination Report) interface:

- 患者情報:** 氏名: 0000-0000-0000, 性別: 男性, 年齢: 70歳4ヶ月, 検査日: 2023年4月1日
- 測定結果:**
 - 1 20代と比較した値: 69% / -2.8 SD
 - 2 同年代と比較した値: 89% / -0.6 SD
 - 3 測定値: 0.561
- 測定評価:**
 - 1 20代と比較した値: 69% (Bar chart showing 69% vs 80% target)
 - 2 同年代と比較した値: 89% (Bar chart showing 89% vs 90% target)
- 測定値 / 年齢グラフ:** A line graph showing the relationship between age and bone density. The y-axis is labeled "測定値" (0.4 to 1.0) and the x-axis is "年齢" (20 to 90). A legend indicates "あなたの値" (Your value), "同年代平均値" (Age group average), and "20代平均値" (20s average).

⑥株式会社ユニタック（代表取締役社長 高橋 一哲）

資本金	8890万円	従業員数	27名
本社	広島県尾道市美ノ郷町本郷字新本郷1番60号		
事業内容	レーザー用電源、レーザー応用医療機器の製造販売		
医療機器許可状況	第一種医療機器製造販売業（34B1X10003） 医療機器製造業（34BZ200010） 展示品の医療機器承認番号（30100BZX00042000）		
担当者	大浦	メール	office@unitac.net
TEL	0848-40-0390	FAX	0848-40-0391
ホームページ	https://www.unitac.net		
PRポイント	レーザーを応用した医療機器の開発が得意です！		

■展示概要

下肢静脈瘤治療用ダイオードレーザー VENOLASER TR 1470

- ・国産初の下肢静脈瘤治療用レーザー装置です。
- ・国産初の自動牽引装置をオプションとして選択できます。
- ・自動牽引装置により医師の負担が軽減され、設定値通りの一定した牽引が可能です。
- ・本品はAMED医工連携事業化推進事業により広島大学と共同で開発しました。

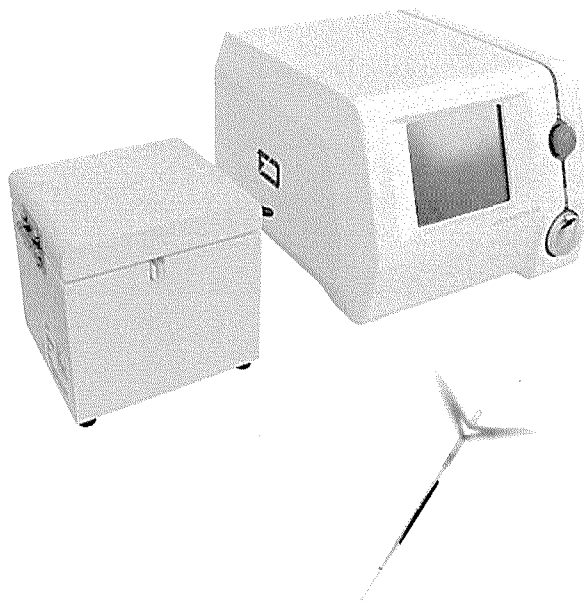

制御モード：連続照射	<input checked="" type="radio"/>	ガイド光	<input type="radio"/>
■レーザーパワー	14.2 w		READY
READYボタンを押すと照射可能状態になります。			待機状態
			設定
累積エネルギー	累積時間	250 J	25 秒
			リセット

⑦橋本電子工業株式会社（代表取締役社長 橋本耕成）

資本金	2,000 万円	従業員数	81 名
本社	三重県松阪市高須町 3866 番地 12		
事業内容	制御・計測機器の設計・製造・販売		
医療機器許可状況	第二種 医療機器製造販売業、高度管理医療機器等販売業・貸与業、医療機器製造業		
担当者	市川大伸	メール	ichikawa-hir@hashimoto-inc.co.jp
TEL	0598-51-3111	FAX	0598-52-1417
ホームページ	https://www.hashimoto-inc.co.jp/		
PR ポイント	ISO13485 に基づいた医療機器の設計・製造が可能です。		

■展示概要

●超音波頸動脈血流モニター「FURUHATA」

頸動脈モニタリング用に開発した小型・貼付け型プローブにより頸動脈血流中を流れる微小栓子（小さな血栓）の有無をモニタリングできます。カテーテルアブレーションなど血栓塞栓リスクがある手術時に使用することで、手術中に発生する血栓やマイクロバブルのモニタリングに最適です。

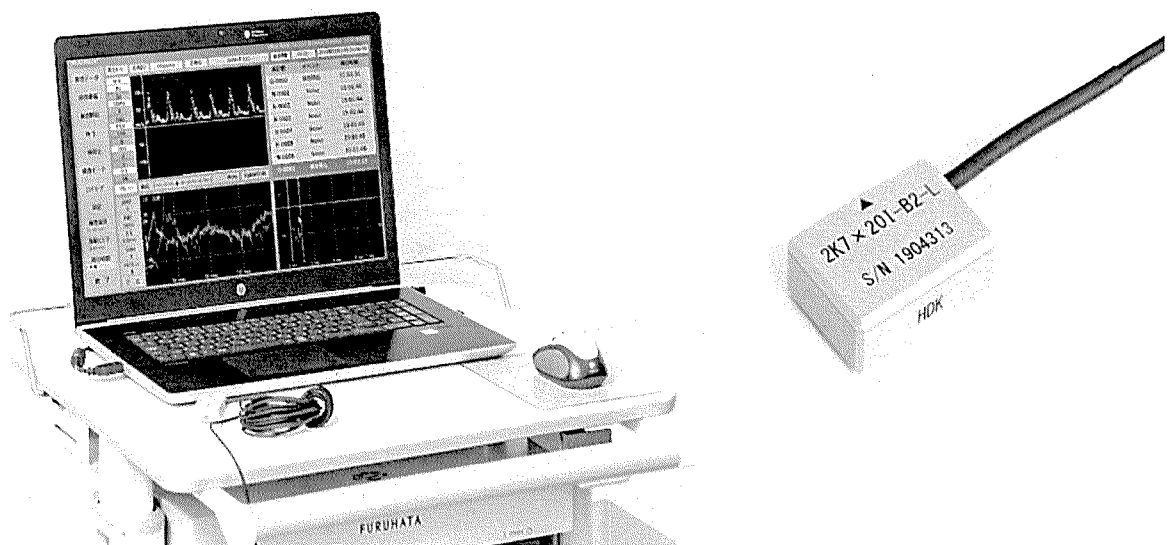

⑧株式会社中部メディカル（代表取締役 落合 稜）

資本金	4,000万円	従業員数	41名
本社	三重県四日市松原町33-5		
事業内容	医療機器販売業及びメンテナンス業、非破壊検査装置製造販売業		
医療機器許可状況	第二種医療機器製造販売業 24B2X10006		
担当者	浅野 未来	メール	asano@chubumedical.com
TEL	059-365-7248	FAX	059-364-9294
ホームページ	http://www.chubumedical.com/		
PRポイント	医療装置、周辺機器の卸を中心に、修理や点検を担うサービス部。非破壊検査装置の製造販売も行っています！		

■展示概要

- ①デジタルメソグラフィ品質管理ツールセット・・・日本乳がん精度管理中央機構様との共同開発。胸壁欠損ファントムは、検査項目の簡易化を実現しました。
- ②フィールドマーカ・・・すでに全国の病院様に導入いただいている弊社の代表製品となります。
- ③スライドパル・・・クラスIへ登録済。CT検査における患者の体位固定を目的にしており、従来のものより強度と使いやすさを追求しました。

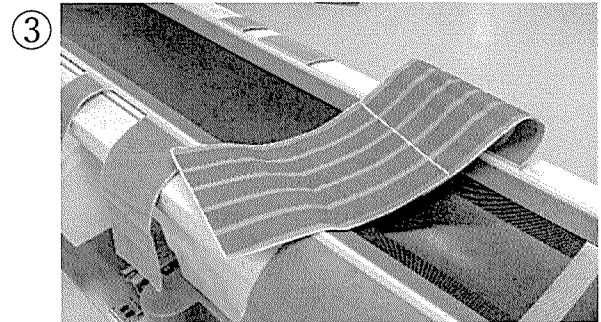
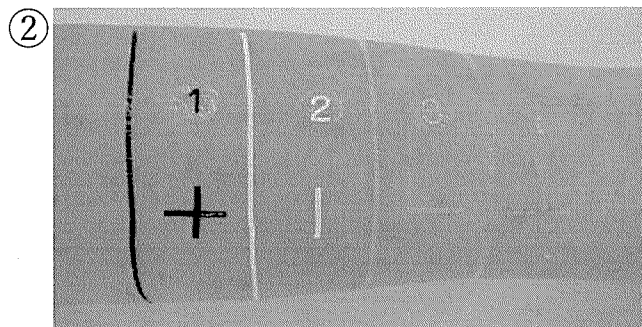

◎株式会社 ENTORRES(代表取締役社長 中子 敦雄)

資本金	400万円	従業員数	5名
本社	三重県津市江戸橋 1-82-3 ENTORRES ビル 2 階		
事業内容	心臓解析ワークステーションの製造販売、遠隔医療事業、術場中継等		
医療機器許可状況	第二種医療機器製造販売業（登録番号：24B2X10010）		
担当者	中子 敦雄	メール	info@en-torres.com
TEL	059-273-5555	FAX	059-273-5050
ホームページ	https://www.en-torres.com/		
PRポイント	ENTORRES は多くの大学と取引実績のある心臓MR 解析ワークステーションの企業です。		

■展示概要

今回展示するのはインパクトファクタの高い国際論文で非常に高い実績と経験がある心臓MR | 解析ワークステーションCMR42と心臓解析ワークステーションCVI42になります。

本製品は世界で1000拠点を超える研究施設や総合病院で使用されている製品で、日本国内でも70拠点を超える大学や総合病院に導入実績があります。

弊社製品は国際的なバリデーション論文が多く、心臓画像を用いた臨床研究施設にとっては非常に有益な製品です。

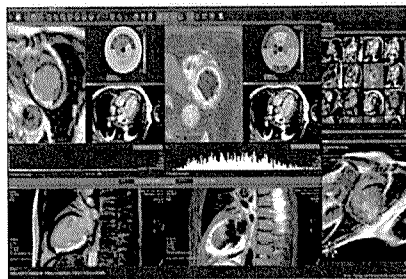
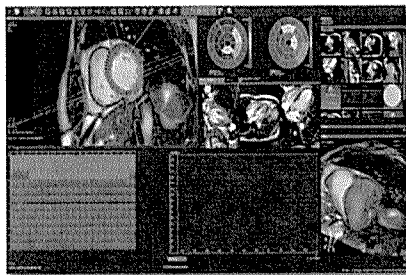

機能一覧

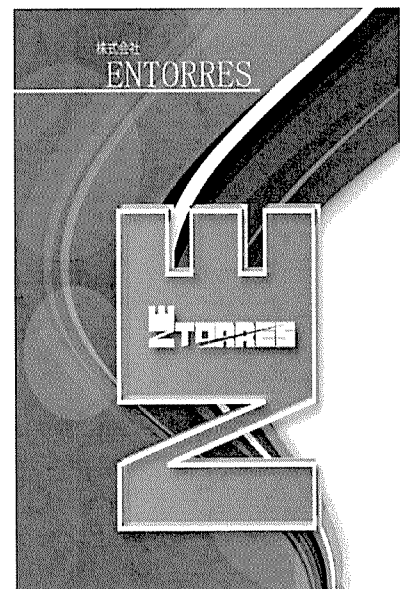
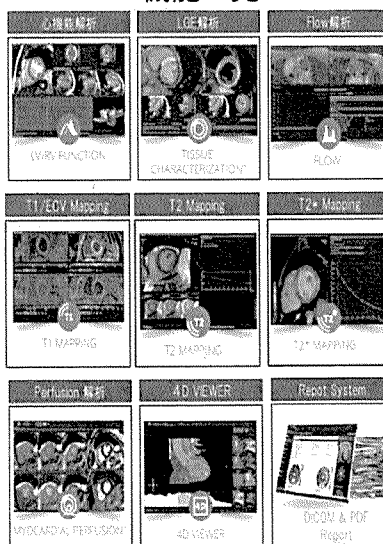

⑩株式会社サカキ L&E ワイズ (代表取締役社長 榎 宏之)

資本金	1,000 万円	従業員数	122 名
本社	三重県松阪市上川町 3639-21		
事業所	第一事業所、第二事業所、第三事業所、八太事業所		
事業内容	製造販売業 (医療用消耗品、化粧品、精油等)、営業倉庫事業、輸送事業、不動産事業		
医療機器許可状況	医療機器製造許可、第 2 種医療機器製造販売業許可、管理医療機器販売業		
担当者	黒瀧 晋也	メール	s.kurotaki@sakaki.to
TEL	080-3775-8402	FAX	(0598)51-8157
ホームページ	http : www.sakaki.to		
PR ポイント	<p>不織布、フィルムを用いたドレープ、マスク、カバーの製造販売をしています。受託開発・生産も行っており、大型の品目、小ロット品、施設様や Dr のオリジナル品の要望も承ります。</p> <p>また、最終製品の販売だけでなく、工程途中の加工のみ、滅菌のみの受託も可能です。</p> <p>大型の不織布やフィルム製品の作製が可能です (最大で幅 2,100mm、長さ 3,500mm 程度まで)。</p> <p>原反やフィルム自体の提案も可能です。</p>		



■ 展示概要

- 不織布やフィルムの裁断から加工/滅菌処理に至る全工程を内製化しています。
- 大型延反機、小型延反機、プレス機、大型 EOG 滅菌機、マスク製造機、クラス 5 のクリーンルームの加工室等を完備しており、高品質な製品の開発・製造を行っています。
- 大型の品目、小ロット品、お客様のオリジナル品の要望も承ります。
- 最終製品の販売だけでなく、工程途中の加工のみ、滅菌のみの受託も可能です。
- 物流業も手がけており、製品の開発・製造だけでなく、保管配送も対応します。

- ◆ 不織布製品
- ・ドレープ、ガウン、等

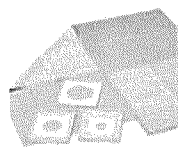

○医療衛生材料
「Cleyera」シリーズ

- ◆ フィルム製品
- ・エコー操作盤カバー、人工呼吸器カバー、等

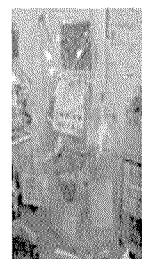

※お問い合わせください。

⑪株式会社水貝製作所（代表取締役社長 水貝 重義）

資本金	1,000万円	従業員数	65名
本社	三重県いなべ市員弁町市之原2331-17		
事業所	三重県四日市市桜町7870-16		
事業内容	医療用鉗子の製造		
医療機器許可状況	医療機器製造業（登録番号 24BZ200021）		
担当者	林 和樹	メール	kazuki-hayashi@sugaiworks.co.jp
TEL	059-329-8686	FAX	059-329-8687
ホームページ	http://www.sugaiworks.co.jp		
PRポイント	各種工作機械による 切削加工が得意です。		

■展示概要

1. 鼻中隔用鉗子（通称コバヤン鉗子上向／耳鼻咽喉科頭頸部外科専門医の監修のもと開発）
特徴：先端部分を上向きにデザインさせることで内視鏡との干渉を最小限に抑え、優れた術視野を確保すると共に鼻中隔上部の切除が容易となった。
2. Uniportal VATS 用鉗子（呼吸器外科専門医の監修のもと開発）
特徴：軽量で錆びにくいチタン製を採用。先端には脈管の計測目安となるラインを設け、グリップには胸腔外での干渉軽減を考慮したデザインで、手術の正確性や操作性の向上を図る。

1



● 540°の角度
● 鋭く削いで肉厚を小さくし、鋭利な切れ味

中隔用鉗子 2524B-01、24CV3553000、24JMP1014001/01003700

● 長さ 170mm
● 長さ 180mm
● 長さ 190mm
● 長さ 200mm
● 長さ 210mm
● 長さ 220mm

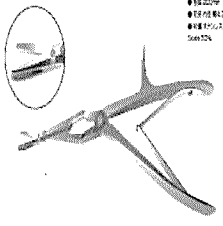

2

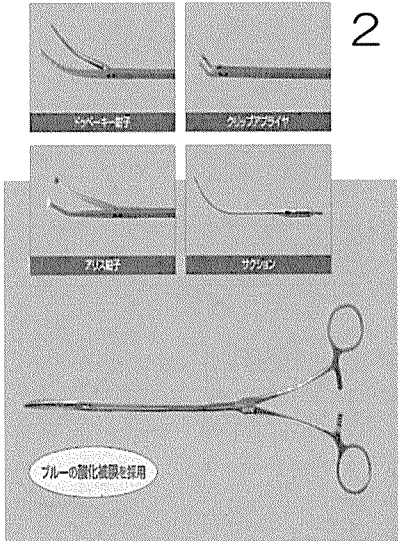

● コバヤン鉗子
● クラゲグリップ
● フリス鉗子
● サツラン

DELTA GRIP™ ハンドル
内視鏡用鉗子で標準的なハンドリングを実現し、操作性を向上させます。

ゼロポイントファイト™ 機構
鉗子の先端部を正確に操作するための機構。内視鏡での操作を容易にします。

スリムシャフト
内視鏡用鉗子で標準的なシャフト径を実現し、操作性を向上させます。

脈管計測アシスト機能付き
2mm・3mm・4mm・5mmの脈管径に対応するアシスト機能を実現し、操作性を向上させます。

● 10mmの長さ
● 8mmの長さ
● 7mmの長さ

品名	長さ	規格
2524B-01	170mm	2524B-01
24CV3553000	180mm	24CV3553000
24JMP1014001	190mm	24JMP1014001
01003700	200mm	01003700
2524B-02	210mm	2524B-02
24CV3553001	220mm	24CV3553001
24JMP1014002	230mm	24JMP1014002
01003701	240mm	01003701
2524B-03	250mm	2524B-03
24CV3553002	260mm	24CV3553002
24JMP1014003	270mm	24JMP1014003
01003702	280mm	01003702

⑫株式会社ビー・アイ・テック（代表取締役社長 板東 舜一）

資本金	2,930万円	従業員数	8名
本社	〒504-0837 岐阜県各務原市那加甥田町 125		
事業所	〒504-0843 岐阜県各務原市蘇原青雲町 4-1-5 ジャミーラビル3階		
事業内容	医療機器の研究・開発・製造・販売		
医療機器許可状況	第一種医療機器製造販売業、医療機器製造業		
担当者	内田 隆志	メール	bitutida@bitec.jp
TEL	058-260-3900	FAX	058-260-3901
ホームページ	https://www.bitec.jp/		
PRポイント	炭素繊維強化複合材に係わる研究・開発実績多数		

■展示概要

炭素繊維強化複合材製医療機器*

- ①メディカーボ・ヒップネイル
- ②メディカーボ・レトラクタ
- ③メディカーボ・ボーンクランプ

※ 炭素繊維強化複合材(CFRP)は金属と比較して、軽い、金属アレルギーがない、X線透過性、疲労強度が高い、用途に合わせた剛性設計が可能という特長があります。

①メディカーボ・ヒップネイル

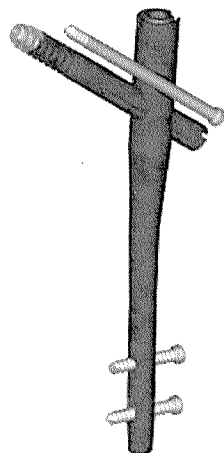

承認番号：30400BZX00087000

②メディカーボ・レトラクタ

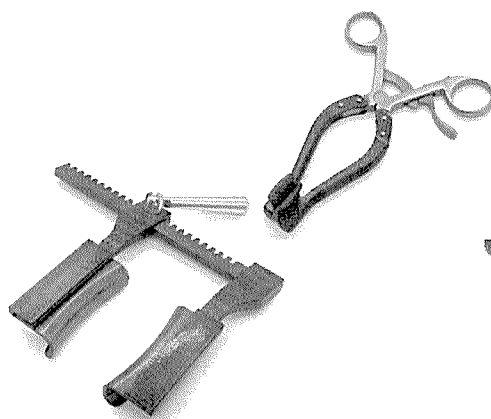

届出番号：21B1X10002000001

③メディカーボ・ボーンクランプ

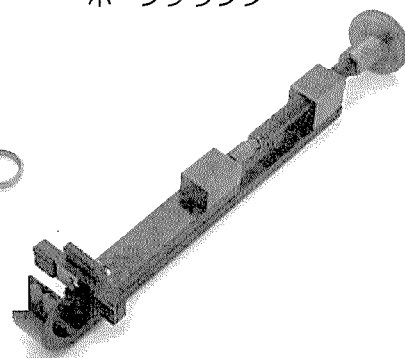

届出番号：21B1X10002000002

⑬株式会社タナック（代表取締役 棚橋 一成）

資本金	3,000 万円	従業員数	37 名
本社	岐阜県岐阜市元町 4 丁目 24 番地		
事業所	岐阜県各務原市テクノプラザ 2 丁目 25 番地		
事業内容	シリコン、熱可塑性エラストマー、ウレタンなどの素材に関する豊富な知識と高度な配合・加工技術を有しており、医療用シミュレータや医療機器の製造販売、医療機器部品の製造・OEM 事業等を展開しています。		
医療機器許可状況	第三種医療機器製造販売業 医療機器製造業 ISO13485、ISO9001		
担当者	棚橋 一将	メール	s-tanahashi@k-tanac.co.jp
TEL	058-263-6381	FAX	058-263-6382
ホームページ	https://www.k-tanac.co.jp/		
PR ポイント	シリコンやエラストマー、ウレタンで柔らかいものを作ります。今回は実績があり、売れ筋の自社商品を展示致します！！		

■展示概要

- ①ぷにゅ蔵くん（注射の痛みを和らげる冷却パック）・・・神戸市民中央病院と開発
- ②模擬骨（TANAC BONE）・・・JIS 掲載中 消化管内視鏡シミュレータ（EASY）など
- ③ヘルスケア商品 自社オリジナル商品 累計 30 万枚突破 膝サポーター、骨盤ベルトなど

①



②



TANAC BONE

③

